

DS-2CD2583G2-LI(W)(S)(2U)**Cámara de red Mini Domo Fijo Acusense Smart Hybrid Light de 8 MP**

AcuSense



- Imágenes de alta calidad con resolución de 8 MP
- Acusense: Enfócate en la clasificación de humanos y vehículos basada en aprendizaje profundo
- Luz Híbrida Inteligente: Integra luces IR y blancas, 3 modos de iluminación suplementaria
- -2U: Micrófono dual arrayado incorporado para audio de seguridad de alta calidad en tiempo real
- Imágenes nítidas frente a una luz de fondo intensa gracias a la tecnología WDR real de 120 dB
- Tecnología de compresión H.265+ eficiente
- Resistente al agua y al polvo (IP67) y resistente al vandalismo (IK08)

▪ Especificación

Cámara	
Sensor de Imagen	1/2.8" CMOS de escaneo progresivo
Máx. Resolución	3840 × 2160
Mín. Iluminación	Color: 0.005 Lux @ (F1.6, AGC ON), 0 Lux con luz
Tiempo de obturación	1/3 s a 1/100,000 s
Día y Noche	Filtro de corte IR
Ajuste de Ángulo	Pan: -30° a 30°, inclinación: 0° a 75°, rotación: 0° a 360°
Lente	
Tipo de Lente	Lente de focal fija, 2.8 y 4 mm opcionales
Longitud Focal & FOV	2.8 mm, FOV horizontal 108°, FOV vertical 59°, FOV diagonal 127° 4 mm, FOV horizontal 88°, FOV vertical 44°, FOV diagonal 105°
Montura de Lente	M12
Tipo de Diafragma	Fijo
Apertura	F1.6
Profundidad de Campo	2.8 mm: 1.7 m a ∞ 4 mm: 2.6 m a ∞
DORI	
DORI	2.8 mm, D: 84 m, O: 33 m, R: 16 m, I: 8 m 4 mm, D: 117 m, O: 46 m, R: 23 m, I: 11 m
Iluminador	
Tipo de Luz Suplementaria	IR, Luz Blanca
Alcance de Luz Suplementaria	Hasta 30 m
Suplemento Inteligente de Luz	Sí
Longitud de Onda IR	850 nm
Vídeo	
Flujo Principal	50 Hz: 20 fps (3840 × 2160) 25 fps (3200 × 1800, 2688 × 1520, 1920 × 1080, 1280 × 720) 60 Hz: 20 fps (3840 × 2160) 30 fps (3200 × 1800, 2688 × 1520, 1920 × 1080, 1280 × 720)
Sub-Stream	50 Hz: 25 fps (1280 × 720, 640 × 480, 640 × 360) 60 Hz: 30 fps (1280 × 720, 640 × 480, 640 × 360)
Tercera transmisión	50 Hz: 10 fps (1920 × 1080, 1280 × 720, 640 × 480, 640 × 360) 60 Hz: 10 fps (1920 × 1080, 1280 × 720, 640 × 480, 640 × 360) *El tercer flujo se admite bajo ciertas configuraciones.
Compresión de video	Transmisión principal: H.265/H.264/H.264+/H.265+, Sub-flujo: H.265/H.264/MJPEG, Tercer flujo: H.265/H.264, *El tercer flujo se soporta bajo ciertas configuraciones.
Tasa de bits de video	32 Kbps a 16 Mbps
Tipo H.264	Perfil Baseline, Perfil Principal, Perfil Alto
Tipo H.265	Perfil Principal
Codificación de Video Escalable (SVC)	Codificación H.264 y H.265

Control de Tasa de Bits	CBR, VBR
Región de Interés (ROI)	1 región fija para la corriente principal y la subcorriente
Recorte Objetivo	Sí
Audio	
Compresión de Audio	-2U: G.711/G.722.1/G.726/MP2L2/PCM/MP3/AAC-LC
Tasa de bits de audio	-2U: 64 Kbps (G.711ulaw/G.711alaw)/16 Kbps (G.722.1)/16 Kbps (G.726)/32 a 192 Kbps (MP2L2)/8 a 320 Kbps (MP3)/16 a 64 Kbps (AAC-LC)
Tasa de Muestreo de Audio	-2U: 8 kHz/16 kHz/32 kHz/48 kHz
Filtrado de ruido ambiental	-2U: Sí
Red	
Protocolos	TCP/IP, ICMP, HTTP, HTTPS, FTP, DHCP, DNS, DDNS, RTP, RTSP, RTCP, NTP, UPnP, SMTP, IGMP, 802.1X, QoS, IPv4, IPv6, UDP, Bonjour, SSL/TLS, PPPoE, SNMP, WebSocket, WebSockets
Vista en Vivo Simultánea	Hasta 6 canales
API	ONVIF (Perfil S, Perfil G), ISAPI, SDK, ISUP
Seguridad	Protección con contraseña, contraseña complicada, cifrado HTTPS, filtro de dirección IP, registro de auditoría de seguridad, autenticación básica y digest para HTTP/HTTPS, TLS 1.1/1.2/1.3, WSSE y autenticación digest para la Interfaz de Video de Red Abierta
Usuario/Host	Hasta 32 usuarios 3 niveles de usuario: administrador, operador y usuario
Cliente	iVMS-4200, Hik-Connect, Hik-Central
Almacenamiento en red	NAS (NFS, SMB/CIFS), Reabastecimiento automático de red (ANR), Junto con la tarjeta de memoria de alta gama de Hikvision, se admite el cifrado de la tarjeta de memoria y la detección de salud.
Navegador web	Vista en vivo con complemento requerido: IE 11, Vista en vivo sin complemento: Chrome 80+, Firefox 80+, Edge 89+, Safari 13+, Servicio local: Chrome 80+, Firefox 80+, Edge 89+, Safari 13+
Imagen	
Interruptor de Parámetros de Imagen	Sí
Interruptor de día/noche	Día, Noche, Automático, Programado
Configuraciones de Imagen	Modo de rotación
Rango Dinámico Amplio (WDR)	120 dB
SNR	≥ 52 dB
Mejora de imagen	BLC, HLC, 3D DNR
Máscara de Privacidad	8 máscaras de privacidad poligonales programables
Interfaz	
Interfaz Ethernet	1 puerto Ethernet RJ45 10 M/100 M autoadaptativo
Almacenamiento a bordo	Slot para tarjeta de memoria incorporado, soporta tarjeta microSD/microSDHC/microSDXC, hasta 512 GB
Audio	Micrófono incorporado: -2U: Micrófono dual arrayado -S: 1 entrada (línea de entrada), bloque de terminal de dos núcleos, máx. amplitud de entrada: 3.3 Vpp, impedancia de entrada: 4.7 KΩ, tipo de interfaz: no equilibrada 1 salida (línea de salida), bloque de terminal de dos núcleos, máx. amplitud de salida: 3.3 Vpp, impedancia de salida: 100 Ω, tipo de interfaz: no equilibrada

Alarma	-S: 1 entrada, 1 salida (máx. 12 VDC, 30 mA)
Tecla de reinicio	Sí
Evento	
Evento básico	Detección de movimiento (soporta la activación de alarmas por tipos de objetivo especificados (humano y vehículo)), alarma de manipulación de video, excepción
Evento inteligente	Detección de rostros
Vinculación	Cargar a FTP/NAS/tarjeta de memoria, notificar al centro de vigilancia, enviar correo electrónico, activar grabación, activar captura, -S: activar salida de alarma
Función de aprendizaje profundo	
Protección perimetral	Cruce de línea, intrusión Soporta la activación de alarma por tipos de objetivo especificados (humano y vehículo)
General	
Potencia	12 VDC \pm 25%, 0.54 A, máx. 6.5 W, conector de alimentación coaxial \varnothing 5.5 mm, protección contra polaridad inversa, PoE: IEEE 802.3af, Clase 3, máx. 8W
Material	Base: aluminio, tapa: plástico
Dimensión	\varnothing 113.6 mm \times 74.6 mm (\varnothing 4.47" \times 2.94")
Dimensión del paquete	150 mm \times 150 mm \times 141 mm (5.91" \times 5.91" \times 5.55")
Peso	Aproximadamente 500 g (1.1 lb.)
Peso con paquete	Aproximadamente 660 g (1.5 lb.)
Condiciones de almacenamiento	-30 °C a 60 °C (-22 °F a 140 °F). Humedad 95% o menos (sin condensación)
Condiciones de inicio y operación	-30 °C a 60 °C (-22 °F a 140 °F). Humedad 95% o menos (sin condensación)
Idioma	33 idiomas: Inglés, ruso, estonio, búlgaro, húngaro, griego, alemán, italiano, checo, eslovaco, francés, polaco, neerlandés, portugués, español, rumano, danés, sueco, noruego, finlandés, croata, esloveno, serbio, turco, coreano, chino tradicional, tailandés, vietnamita, japonés, letón, lituano, portugués (Brasil), ucraniano
Función general	Latido, espejo, registro de flash, restablecimiento de contraseña por correo electrónico, contador de píxeles, anti-banding
Aprobación	
EMC	CE-EMC: EN 55032:2015+A1:2020, EN 50130-4:2011+A1:2014, EN IEC 61000-3-2:2019+A1:2021, EN 61000-3-3:2013+A1:2019+A2:2021, RCM: AS/NZS CISPR 32: 2015, IC: ICES-003: Problema 7, KC: KN32: 2015, KN35: 2015
Seguridad	CB: IEC 62368-1: 2014+A11, CE-LVD: EN 62368-1: 2014/A11: 2017, BIS: IS 13252 (Parte 1): 2010/IEC 60950-1: 2005, LOA: IEC/EN 60950-1
Entorno	CE-RoHS: 2011/65/UE, WEEE: 2012/19/UE, Reach: Reglamento (CE) No 1907/2006
Protección	IP67: IEC 60529-2013, IK08: IEC 62262:2002

▪ Aplicación Típica

Los productos de Hikvision se clasifican en tres niveles según su rendimiento anticorrosión. Consulta la siguiente descripción para elegir según tu entorno de uso.

Este modelo NO TIENE PROTECCIÓN ESPECÍFICA

Nivel	Descripción
Protección de nivel superior	Los productos de Hikvision en este nivel están equipados para su uso en áreas donde la protección anticorrosión profesional es imprescindible. Los escenarios de aplicación típicos incluyen costas, muelles, plantas químicas y más.
Protección moderada	Los productos de Hikvision en este nivel están equipados para su uso en áreas con demandas moderadas de protección anticorrosión. Los escenarios de aplicación típicos incluyen áreas costeras a unos 2 kilómetros (1.24 millas) de las costas, así como áreas afectadas por la lluvia ácida.
Sin protección específica	Los productos de Hikvision en este nivel están equipados para su uso en áreas donde no se necesita protección anticorrosión específica.

▪ Modelo Disponible

DS-2CD2583G2-LI2U(2.8mm)

DS-2CD2583G2-LI2U(4mm)

DS-2CD2583G2-LIS2U(2.8mm)

DS-2CD2583G2-LIS2U(4mm)

DS-2CD2583G2-LIS2U(2.8mm)(NEGRO)

▪ Dimensión

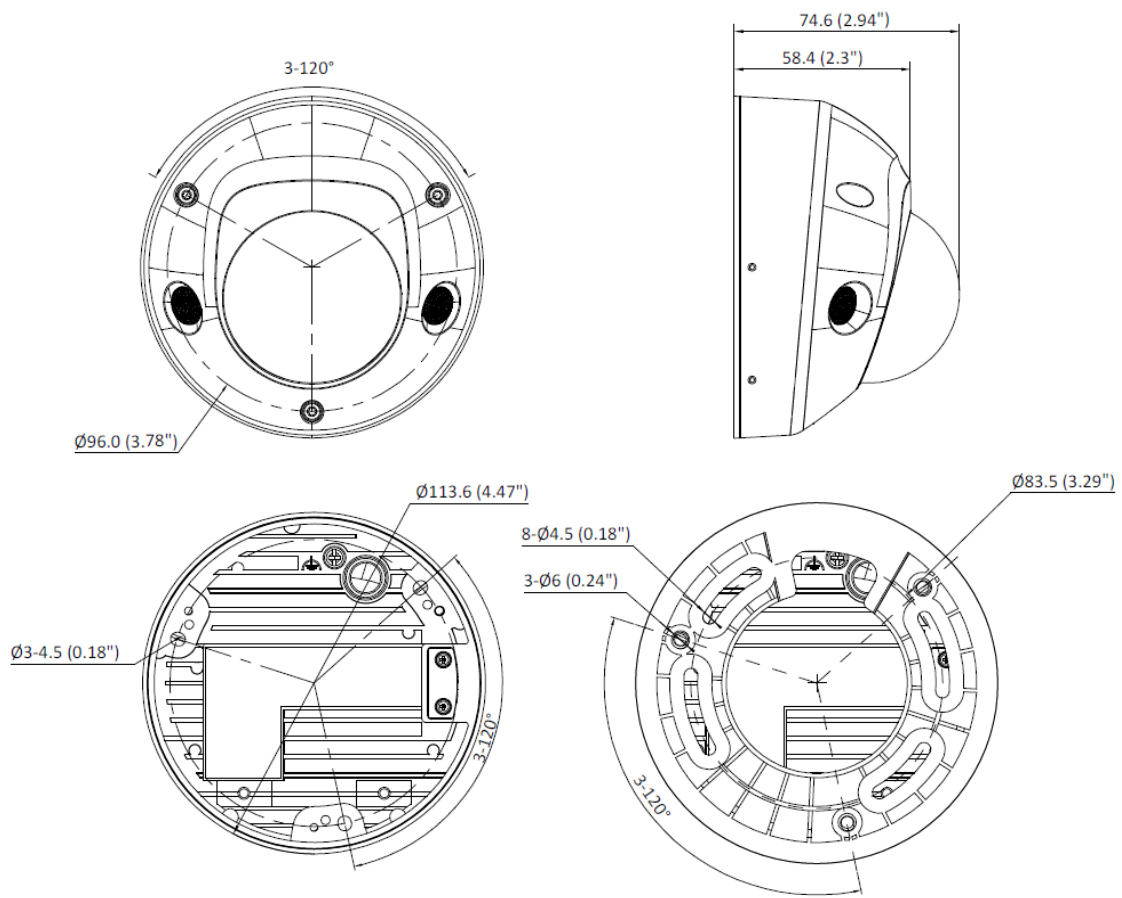

Unit:mm(inch)

▪ **Accesorio**

▪ **Opcional**

DS-1275ZJ-SUS	DS-2210ZJ-WA-120	DS-1280ZJ-DM46	DS-1272ZJ-120B	DS-1272ZJ-120
				
DS-2280ZJ-WA120	DS-2200ZJ-WAJ-120	DS-1276ZJ-SUS	DS-2200ZJ-WA-120	DS-1271ZJ-120
				

▪ **Métodos de Instalación**

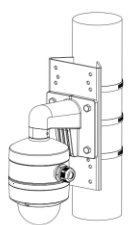
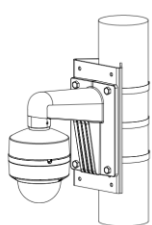
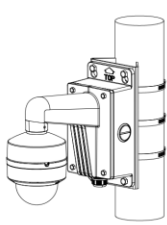
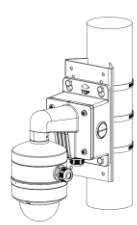
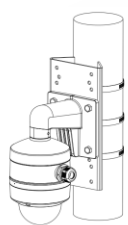
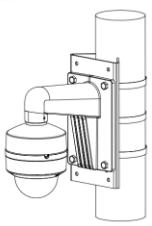
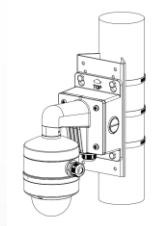
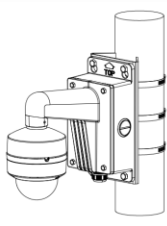
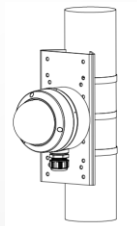
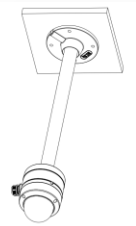
Montaje en poste vertical DS-1275ZJ-SUS+DS-1280ZJ-DM46+DS-2200ZJ-WA-120	Montaje en poste vertical DS-1275ZJ-SUS+DS-2200ZJ-WA-120	Montaje en poste vertical DS-1275ZJ-SUS+DS-1272ZJ-120B	Montaje en poste vertical DS-1275ZJ-SUS+DS-1280ZJ-DM46+DS-1272ZJ-120	Montaje en poste vertical DS-1275ZJ-SUS+DS-1280ZJ-DM46
				
Montaje en poste vertical DS-1275ZJ-SUS+DS-1272ZJ-120	Montaje en poste vertical DS-1275ZJ-SUS+DS-2200ZJ-WAJ-120+DS-1280ZJ-DM46	Montaje en poste vertical DS-1275ZJ-SUS+DS-2200ZJ-WAJ-120	Montaje en poste vertical DS-1275ZJ-SUS+DS-2200ZJ-WA-120	Montaje colgante DS-2210ZJ-WA-120+DS-1280ZJ-DM46
				

<p>Montaje colgante DS-2210ZJ-WA-120</p>	<p>Montaje colgante DS-1271ZJ-120</p>	<p>Montaje en pendant DS-1271ZJ-120+DS-1280ZJ-DM46</p>	<p>Caja de conexiones DS-1280ZJ-DM46</p>	<p>Caja de conexiones DS-2280ZJ-WA120</p>
				
<p>Montaje en pared DS-1272ZJ-120B</p>	<p>Montaje en pared DS-1272ZJ-120B+DS-1280ZJ-DM46</p>	<p>Montaje en pared DS-1272ZJ-120</p>	<p>Montaje en pared DS-1272ZJ-120+DS-1280ZJ-DM46</p>	<p>Montaje en pared DS-2200ZJ-WAJ-120+DS-1280ZJ-DM46</p>
				
<p>Montaje en pared DS-2200ZJ-WAJ-120</p>	<p>Montaje en pared DS-2200ZJ-WA-120</p>	<p>Montaje en pared DS-2200ZJ-WA-120+DS-1280ZJ-DM46</p>	<p>Montaje en esquina DS-1276ZJ-SUS+DS-2280ZJ-WA120</p>	<p>Montaje en esquina DS-1276ZJ-SUS+DS-1272ZJ-120B+DS-1280ZJ-DM46</p>
				
<p>Montaje en esquina DS-1276ZJ-SUS+DS-2200ZJ-WAJ-120+DS-1280ZJ-DM46</p>	<p>Montaje en esquina DS-1276ZJ-SUS+DS-2200ZJ-WA-120+DS-1280ZJ-DM46</p>	<p>Montaje en esquina DS-1276ZJ-SUS+DS-2200ZJ-WA-120</p>	<p>Montaje en esquina DS-1276ZJ-SUS+DS-1272ZJ-120</p>	<p>Montaje en esquina DS-1276ZJ-SUS+DS-1272ZJ-120+DS-1280ZJ-DM46</p>
				
<p>Montaje en esquina DS-1276ZJ-SUS+DS-2200ZJ-WAJ-120</p>	<p>Montaje en esquina DS-1276ZJ-SUS+DS-1272ZJ-120B</p>			

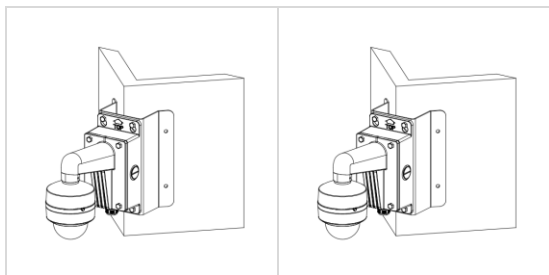

See Far, Go Further



www.hikvision.com
support@hikvision.com

