

DS-2CD1347G3H-LIU(F)**Cámara de red de turret fija ColorVu 3.0 de 4 MP**

- HikAI-ISP para un excelente efecto de reducción de ruido
- Imágenes coloridas súper claras 24/7 con tecnología ColorVu 3.0
- Detección de movimiento 3.0, más precisa en la clasificación de personas y vehículos
- Luz híbrida inteligente: integra luces IR y blancas, 3 modos de iluminación suplementaria
- Resistente al agua y al polvo (IP67)

▪ Especificación

Cámara	
Sensor de Imagen	1/1.8" Escaneo Progresivo CMOS
Máx. Resolución	2560 × 1440
Mín. Iluminación	Color: 0.0001 Lux @ (F1.0, AGC ON)
Tiempo de obturación	1 s a 1/100,000 s
Día y Noche	Filtro de corte IR
Ajuste de ángulo	Pan: 0° a 360°, inclinación: 0° a 75°, rotación: 0° a 360°
Lente	
Tipo de Lente	Lente de focal fija, 2.8 y 4 mm opcionales
Longitud Focal & FOV	2.8 mm, FOV horizontal 104°, FOV vertical 54.4°, FOV diagonal 126.7° 4 mm, FOV horizontal 89.3°, FOV vertical 48.2°, FOV diagonal 106.5°
Montura de Lente	M16
Tipo de Iris	Fijo
Apertura	F1.0
Profundidad de Campo	2.8 mm: 2.5 m a ∞ 4 mm: 2.8 m a ∞
DORI	
DORI	2.8 mm, D: 61 m, O: 24 m, R: 12 m, I: 6 m 4 mm, D: 68 m, O: 27 m, R: 13 m, I: 6 m
Iluminador	
Tipo de Luz Suplementaria	IR, Luz Blanca
Alcance de Luz Suplementaria	Hasta 30 m
Suplemento Inteligente de Luz	Sí
Longitud de Onda IR	850 nm
Vídeo	
Flujo Principal	50 Hz: 25 fps (2560 × 1440, 1920 × 1080, 1280 × 720) 60 Hz: 24 fps (2560 × 1440, 1920 × 1080, 1280 × 720)
Sub-Stream	50 Hz: 25 fps (768 × 432, 640 × 360) 60 Hz: 24 fps (768 × 432, 640 × 360)
Compresión de Vídeo	Flujo principal: H.265+/H.265/H.264+/H.264, Sub-flujo: H.265/H.264/MJPEG
Tasa de bits de vídeo	32 Kbps a 16 Mbps
Tipo H.264	Perfil Baseline, Perfil Principal, Perfil Alto
Tipo H.265	Perfil Principal
Control de Tasa de Bits	CBR, VBR
Región de Interés (ROI)	1 región fija para el flujo principal
Codificación de Vídeo Escalable (SVC)	Codificación H.264 y H.265
Audio	
Tipo de Audio	Sonido Mono
Compresión de Audio	G.711/G.722.1/G.726/MP2L2/PCM/MP3/AAC-LC
Tasa de Bits de Audio	64 Kbps (G.711)/16 Kbps (G.722.1)/16 Kbps (G.726)/32 a 160 Kbps (MP2L2)/16 a 64 Kbps (AAC-LC)/8 a 160 Kbps (MP3)

Tasa de muestreo de audio	8 kHz/16 kHz
Filtrado de ruido ambiental	Sí
Red	
Protocolos	TCP/IP, ICMP, DHCP, DNS, HTTP, RTP, RTSP, RTCP, NTP, IPv4, IPv6, IGMP, UDP, QoS, FTP, SMTP
Vista en vivo simultánea	Hasta 6 canales
API	ONVIF (Perfil S, Perfil G), ISAPI, SDK, ISUP
Seguridad	Protección por contraseña, contraseña complicada, marca de agua, autenticación básica y digest para HTTP, WSSE y autenticación digest para Open Network Video Interface, registro de auditoría de seguridad, autenticación de host (dirección MAC)
Usuario/Host	Hasta 32 usuarios 3 niveles de usuario: administrador, operador y usuario
Cliente	iVMS-4200, Hik-Connect
Navegador Web	Vista en vivo con complemento requerido: Chrome 80+, Firefox 80+, Edge 89+, Safari 13+, Vista en directo sin plug-in: Chrome 80+, Firefox 80+, Edge 89+
Imagen	
Configuraciones de Imagen	Modo de rotación, saturación, brillo, contraste, nitidez, ganancia, balance de blancos, ajustable por software del cliente o navegador web
Interruptor Día/Noche	Día, Noche, Automático, Horario
Rango Dinámico Amplio (WDR)	120 dB
SNR	≥ 52 dB
Mejora de imagen	BLC, HLC, 3D DNR
Máscara de Privacidad	4 máscaras de privacidad poligonales programables
Interfaz	
Interfaz Ethernet	1 puerto Ethernet RJ45 10 M/100 M autoadaptativo
Almacenamiento en la placa	-F: Slot para tarjeta de memoria incorporado, soporta tarjeta microSD/microSDHC/microSDXC, hasta 512 GB
Micrófono Incorporado	Sí, 1 micrófono incorporado
Tecla de reinicio	-F: Sí
Evento	
Evento básico	Detección de movimiento (soporte para activar alarmas por tipos de objetivo especificados (humano y vehículo)), alarma de manipulación de video, excepción
Vinculación	Subir a FTP, notificar al centro de vigilancia, enviar correo electrónico, activar grabación, activar captura
General	
Potencia	12 VDC ± 25%, 0.5 A, máx. 6 W, conector de alimentación coaxial Ø5.5 mm, protección contra polaridad inversa, PoE: IEEE 802.3af, Clase 3, máx. 7.5 W
Material	Cubierta: PLÁSTICO, cuerpo principal: METAL
Dimensión	Ø130.1 mm × 103.1 mm (Ø5.1" × 4.1")
Dimensión del paquete	170 mm × 170 mm × 160 mm (6.7" × 6.7" × 6.3")
Peso	Aproximadamente 505 g (1.1 lb.)
Peso con paquete	Aproximadamente 755 g (1.7 lb.)
Condiciones de almacenamiento	-30 °C a 60 °C (-22 °F a 140 °F). Humedad 95% o menos (sin condensación)

Condiciones de inicio y operación	-30 °C a 60 °C (-22 °F a 140 °F). Humedad 95% o menos (sin condensación)
Idioma	Inglés, ruso, ucraniano, árabe, español, francés, portugués, turco, polaco, alemán
Función General	Latido, espejo, registro de flash, restablecimiento de contraseña por correo electrónico, protección por contraseña, anti-banding
Aprobación	
EMC	CE-EMC: EN 55032:2015+A1:2020, EN 50130-4:2011+A1:2014, EN IEC 61000-3-2:2019+A1:2021, EN 61000-3-3:2013+A1:2019+A2:2021
Seguridad	CB: IEC 62368-1:2014+A11, CE-LVD: EN 62368-1:2014/A11: 2017
Entorno	CE-RoHS: 2011/65/UE, WEEE: 2012/19/UE
Protección	IP67: IEC 60529-2013

▪ Modelo Disponible

- DS-2CD1347G3H-LIU(2.8mm)
- DS-2CD1347G3H-LIU(4mm)
- DS-2CD1347G3H-LIUF(2.8mm)
- DS-2CD1347G3H-LIUF(4mm)

▪ Dimensión

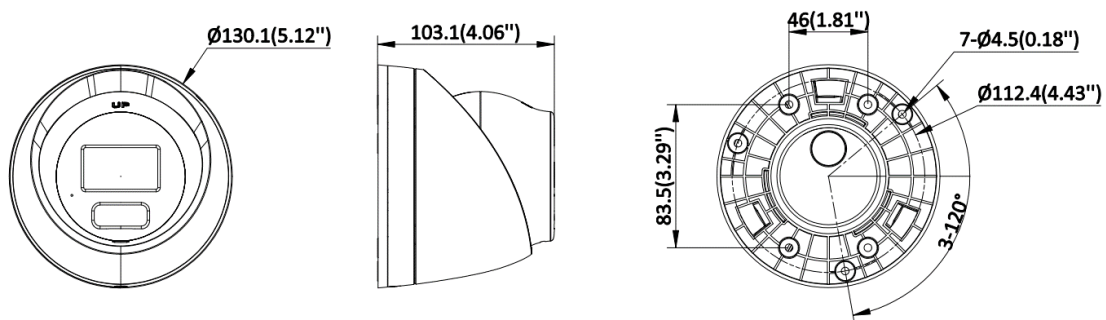

Unit: mm [inch]







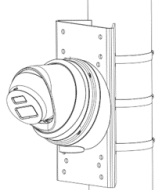
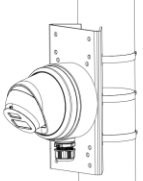
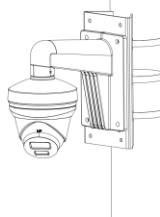

▪ Accesorio

▪ Opcional

DS-1275ZJ-SUS	DS-1281ZJ-M	DS-1273ZJ-130-TRL	DS-1271ZJ-130-TRL	DS-1280ZJ-DM8
DS-1273ZJ-130B-T RL	DS-1276ZJ-SUS			

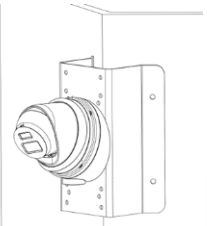

▪ **Métodos de Instalación**

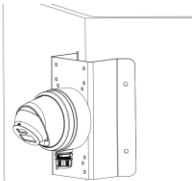
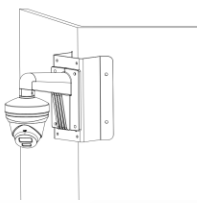
<p>Montaje en poste vertical DS-1275ZJ-SUS+DS-1273ZJ-130B-TRL</p> 	<p>Montaje en poste vertical DS-1275ZJ-SUS+DS-1281ZJ-M</p> 	<p>Montaje en poste vertical DS-1275ZJ-SUS+DS-1280ZJ-DM8</p> 	<p>Montaje en poste vertical DS-1275ZJ-SUS+DS-1273ZJ-130-TRL</p> 	<p>Montaje en techo inclinado DS-1281ZJ-M</p> 
<p>Montaje en pared DS-1273ZJ-130-TRL</p> 	<p>Montaje en pared DS-1273ZJ-130B-TRL</p> 	<p>Montaje colgante DS-1271ZJ-130-TRL</p> 	<p>Caja de conexiones DS-1280ZJ-DM8</p> 	<p>Montaje en esquina DS-1276ZJ-SUS+DS-1281ZJ-M</p> 
<p>Montaje en esquina DS-1276ZJ-SUS+DS-1273ZJ-130B-TRL</p> 	<p>Montaje en esquina DS-1276ZJ-SUS+DS-1280ZJ-DM8</p> 	<p>Montaje en esquina DS-1276ZJ-SUS+DS-1273ZJ-130-TRL</p> 		

See Far, Go Further



www.hikvision.com
support@hikvision.com

