

**DS-2CD2543G2-LI(W)Z(S)(2U)Y****Cámara de red mini domo híbrida inteligente Acusense de 4 MP**

# AcuSense



- 2.8/4 mm en una lente, varifocal de punto
- Diseño anti-corrosión (NEMA 4X), más fiable
- Luz híbrida inteligente: integra luces IR y blancas, 3 modos de iluminación suplementaria
- Audio cristalino con micrófono dual en array
- Clasificación de personas y vehículos basada en aprendizaje profundo
- Resistente al agua y al polvo (IP67), resistente al vandalismo (IK08)

## ▪ Especificación

<b>Cámara</b>	
Sensor de Imagen	1/3" Escáner Progresivo CMOS
Máx. Resolución	2688 × 1520
Mín. Iluminación	Color: 0.005 Lux @ (F1.6, AGC ON), B/N: 0 Lux con IR
Tiempo de obturación	1 s a 1/100,000 s
Día y Noche	Filtro de corte IR
Ajuste de Ángulo	Pan: -30° a 30°, inclinación: 0° a 75°, rotación: 0° a 360°
<b>Lente</b>	
Tipo de lente	Lente varifocal, lente motorizada, 2.8 a 4 mm
Longitud focal & FOV	2.8 mm, FOV horizontal 99.3°, FOV vertical 54.8°, FOV diagonal 120.2° 4 mm, FOV horizontal 80.0°, FOV vertical 44.1°, FOV diagonal 94.0°
Montura de lente	Ø14
Tipo de iris	Fijo
Apertura	F1.6
Profundidad de Campo	2.8 mm: 1.1 m a ∞ 4 mm: 1.3 m a ∞
<b>DORI</b>	
DORI	2.8 mm: D: 66.6 m, O: 26.4 m, R: 13.3 m, I: 6.7 m 4 mm: D: 79.2 m, O: 31.4 m, R: 15.8 m, I: 7.9 m
<b>Iluminador</b>	
Tipo de Luz Suplementaria	IR, Luz Blanca
Alcance de Luz Suplementaria	Hasta 30 m
Suplemento Inteligente de Luz	Sí
Longitud de Onda IR	850 nm
<b>Vídeo</b>	
Flujo Principal	50 Hz: 25 fps (2688 × 1520, 1920 × 1080, 1280 × 720) 60 Hz: 30 fps (2688 × 1520, 1920 × 1080, 1280 × 720)
Flujo Secundario	50 Hz: 25 fps (1280 × 720, 640 × 480, 640 × 360) 60 Hz: 30 fps (1280 × 720, 640 × 480, 640 × 360)
Tercera transmisión	50 Hz: 10 fps (1920 × 1080, 1280 × 720, 640 × 480, 640 × 360) 60 Hz: 10 fps (1920 × 1080, 1280 × 720, 640 × 480, 640 × 360) *El tercer flujo se admite bajo ciertas configuraciones.
Compresión de vídeo	Transmisión principal: H.265/H.264/H.264+/H.265+, Sub-flujo: H.265/H.264/MJPEG, Tercer flujo: H.265/H.264, *El tercer flujo se soporta bajo ciertas configuraciones.
Tasa de bits de vídeo	32 Kbps a 8 Mbps
Tipo H.264	Perfil Baseline, Perfil Principal, Perfil Alto
Tipo H.265	Perfil Principal
Codificación de Vídeo Escalable (SVC)	Codificación H.264 y H.265
Control de Tasa de Bits	CBR, VBR
Región de Interés (ROI)	1 región fija para el flujo principal
<b>Audio</b>	
Tipo de Audio	Sonido Mono

Compresión de Audio	-2U: G.711/G.722.1/G.726/MP2L2/PCM/MP3/AAC-LC
Tasa de bits de audio	-2U: 64 Kbps (G.711ulaw/G.711alaw)/16 Kbps (G.722.1)/16 Kbps (G.726)/32 a 192 Kbps (MP2L2)/8 a 320 Kbps (MP3)/16 a 64 Kbps (AAC-LC)
Tasa de Muestreo de Audio	-2U: 8 kHz/16 kHz/32 kHz/48 kHz
Filtrado de ruido ambiental	-2U: Sí
<b>Red</b>	
Protocolos	TCP/IP, ICMP, HTTP, HTTPS, FTP, DHCP, DNS, DDNS, RTP, RTSP, RTCP, NTP, UPnP, SMTP, IGMP, 802.1X, QoS, IPv4, IPv6, UDP, SSL/TLS, PPPoE, SNMP, WebSocket, WebSockets
Vista en Vivo Simultánea	Hasta 6 canales
API	ONVIF (Perfil S, Perfil G), ISAPI, SDK, ISUP
Usuario/Host	Hasta 32 usuarios 3 niveles de usuario: administrador, operador y usuario
Seguridad	Protección con contraseña, contraseña complicada, cifrado HTTPS, filtro de dirección IP, registro de auditoría de seguridad, autenticación básica y digest para HTTP/HTTPS, TLS 1.1/1.2/1.3, WSSE y autenticación digest para la Interfaz de Video de Red Abierta
Almacenamiento en red	NAS (NFS, SMB/CIFS), Reabastecimiento automático de red (ANR), Junto con la tarjeta de memoria de alta gama de Hikvision, se admite el cifrado de la tarjeta de memoria y la detección de salud.
Cliente	iVMS-4200, Hik-Connect, Hik-Central *La conexión Wi-Fi directamente con Hik-Connect no es posible.
Navegador web	Vista en vivo con complemento requerido: IE 11, Vista en vivo sin complemento: Chrome 80+, Firefox 80+, Edge 89+, Safari 13+, Servicio local: Chrome 80+, Firefox 80+, Edge 89+, Safari 13+
<b>Imagen</b>	
Interruptor de Parámetros de Imagen	Sí
Configuraciones de la imagen	Modo de rotación, saturación, brillo, contraste, nitidez, ganancia, balance de blancos, ajustable por software del cliente o navegador web
Interruptor Día/Noche	Día, Noche, Automático, Horario
Rango Dinámico Amplio (WDR)	120 dB
SNR	≥ 52 dB
Mejora de imagen	BLC, HLC, 3D DNR
Máscara de Privacidad	4 máscaras de privacidad poligonales programables
<b>Interfaz</b>	
Interfaz Ethernet	1 puerto Ethernet RJ45 10 M/100 M autoadaptativo
Almacenamiento a bordo	Slot para tarjeta de memoria incorporado, soporta tarjeta microSD/microSDHC/microSDXC, hasta 512 GB
Audio	-2U: Micrófono incorporado: Micrófono dual en array, -S: 1 entrada (línea de entrada), bloque terminal de dos núcleos, amplitud máxima de entrada: 3.3 Vpp, impedancia de entrada: 4.7 KΩ, tipo de interfaz: no equilibrada 1 salida (línea de salida), bloque terminal de dos núcleos, amplitud máxima de salida: 3.3 Vpp, impedancia de salida: 100 Ω, tipo de interfaz: no equilibrado
Micrófono Incorporado	-2U: 2 micrófonos integrados
Alarma	-S: 1 entrada, 1 salida (máx. 12 VDC, 30 mA)
Altavoz integrado	NA

Tecla de reinicio	Sí
<b>Evento</b>	
Evento básico	Detección de movimiento (soporta la activación de alarmas por tipos de objetivo especificados (humano y vehículo)), alarma de manipulación de video, excepción
Evento inteligente	Detección de cambio de escena
Vinculación	Subir a FTP/NAS/tarjeta de memoria, notificar al centro de vigilancia, enviar correo electrónico, activar grabación, activar captura, -S: activar salida de alarma
<b>Función de Aprendizaje Profundo</b>	
Captura de Rostros	Sí
Protección perimetral	Cruce de línea, intrusión, entrada a la región, salida de la región Soporta la activación de alarmas por tipos de objetivo especificados (humano y vehículo)
<b>General</b>	
Potencia	12 VDC ± 25%, 0.62 A, máx. 7.5 W, conector de alimentación coaxial de Ø5.5 mm, protección contra inversión de polaridad, PoE: IEEE 802.3af, Clase 3, máx. 9 W
Material	Base: aluminio, cubierta: plástico
Dimensión	Ø113.6 mm × 74.6 mm (Ø4.47" × 2.94")
Dimensión del paquete	134 mm × 134 mm × 108 mm (5.3" × 5.3" × 4.3")
Peso	Aproximadamente 400 g (0.9 lb.)
Peso con paquete	Aproximadamente 650 g (1.4 lb.)
Condiciones de almacenamiento	-30 °C a 60 °C (-22 °F a 140 °F). Humedad 95% o menos (sin condensación)
Condiciones de inicio y operación	-30 °C a 60 °C (-22 °F a 140 °F). Humedad 95% o menos (sin condensación)
Idioma	33 idiomas: Inglés, ruso, estonio, búlgaro, húngaro, griego, alemán, italiano, checo, eslovaco, francés, polaco, neerlandés, portugués, español, rumano, danés, sueco, noruego, finlandés, croata, esloveno, serbio, turco, coreano, chino tradicional, tailandés, vietnamita, japonés, letón, lituano, portugués (Brasil), ucraniano
Función general	Latido, espejo, registro de destellos, restablecimiento de contraseña por correo electrónico, contador de píxeles, anti-banding
Luz Intermitente	NA
<b>Aprobación</b>	
EMC	CE-EMC: EN 55032:2015+A1:2020, EN 50130-4:2011+A1:2014, EN IEC 61000-3-2:2019+A1:2021, EN 61000-3-3:2013+A1:2019+A2:2021
Seguridad	CB: IEC 62368-1:2014+A11
Entorno	CE-RoHS: 2011/65/UE, WEEE: 2012/19/UE, Reach: Reglamento (CE) No 1907/2006
Protección	IP67: IEC 60529-2013, IK08: IEC 62262:2002

## ▪ Aplicación Típica

Los productos de Hikvision se clasifican en tres niveles según su rendimiento anticorrosión. Consulta la siguiente descripción para elegir según tu entorno de uso.

Este modelo tiene PROTECCIÓN MODERADA.

Nivel	Descripción
Protección de nivel superior	Los productos de Hikvision en este nivel están equipados para su uso en áreas donde la protección anticorrosión profesional es imprescindible. Los escenarios de aplicación típicos incluyen costas, muelles, plantas químicas y más.
Protección moderada	Los productos de Hikvision en este nivel están equipados para su uso en áreas con demandas moderadas de protección anticorrosión. Los escenarios de aplicación típicos incluyen áreas costeras a unos 2 kilómetros (1.24 millas) de las costas, así como áreas afectadas por la lluvia ácida.
Sin protección específica	Los productos de Hikvision en este nivel están equipados para su uso en áreas donde no se necesita protección anticorrosión específica.

## ▪ Modelo Disponible

DS-2CD2543G2-LIZS2UY(2.8/4mm)(NEGRO)

DS-2CD2543G2-LIZ2UY(2.8/4mm)

DS-2CD2543G2-LIZS2UY(2.8/4mm)

▪ Dimensión

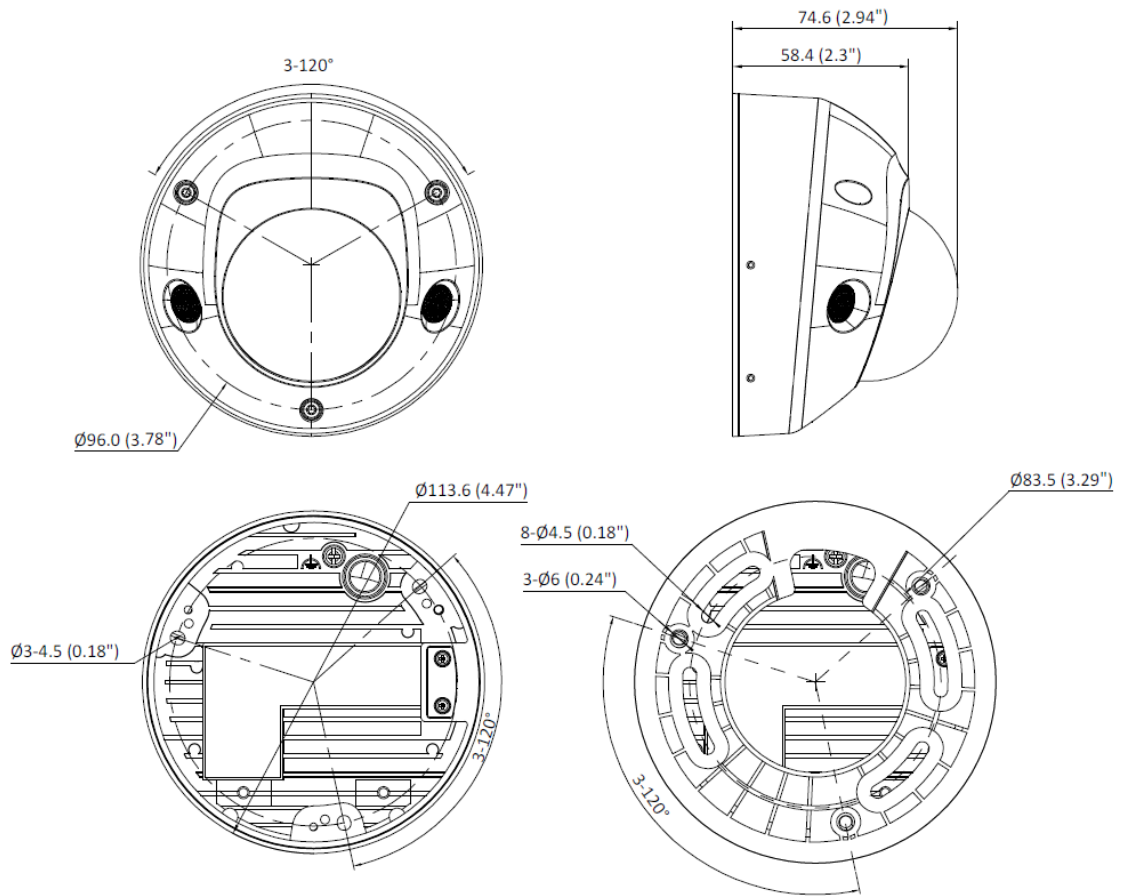







Unit:mm(inch)

▪ Accesorio

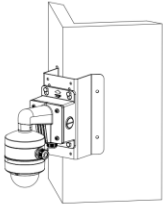
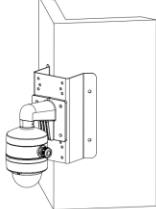
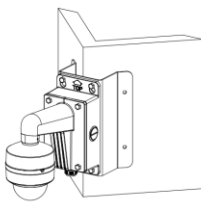
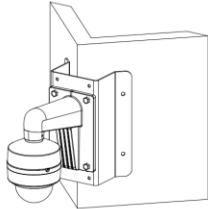
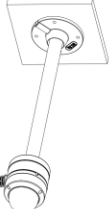
▪ Opcional

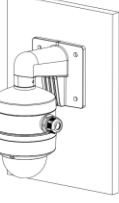
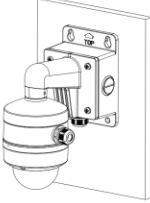
DS-1276ZJ-SUS	DS-1271ZJ-120-Y	DS-1272ZJ-120-Y	DS-1272ZJ-120B-Y	DS-1280ZJ-DM46-Y
DS-1275ZJ-SUS				

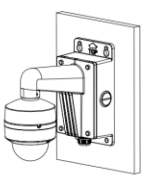
▪ **Métodos de Instalación**

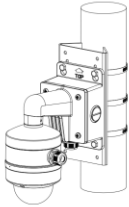
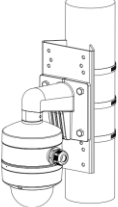
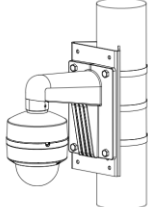
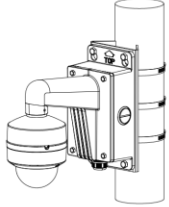
<p><b>Montaje en esquina</b> DS-1276ZJ-SUS+DS-1272ZJ-120B-Y+DS-1280ZJ-DM46-Y</p> 	<p><b>Montaje en esquina</b> DS-1276ZJ-SUS+DS-1272ZJ-120-Y+DS-1280ZJ-DM46-Y</p> 	<p><b>Montaje en esquina</b> DS-1276ZJ-SUS+DS-1272ZJ-120B-Y</p> 	<p><b>Montaje en esquina</b> DS-1276ZJ-SUS+DS-1272ZJ-120-Y</p> 	<p><b>Montaje colgante</b> DS-1271ZJ-120-Y+DS-1280ZJ-DM46-Y</p> 
<p><b>Montaje colgante</b> DS-1271ZJ-120-Y</p> 	<p><b>Montaje en pared</b> DS-1272ZJ-120-Y+DS-1280ZJ-DM46-Y</p> 	<p><b>Montaje en pared</b> DS-1272ZJ-120B-Y+DS-1280ZJ-DM46-Y</p> 	<p><b>Montaje en pared</b> DS-1272ZJ-120-Y</p> 	<p><b>Montaje en pared</b> DS-1272ZJ-120B-Y</p> 
<p><b>Caja de conexiones</b> DS-1280ZJ-DM46-Y</p> 	<p><b>Montaje en poste vertical</b> DS-1275ZJ-SUS+DS-1272ZJ-120B-Y+DS-1280ZJ-DM46-Y</p> 	<p><b>Montaje en poste vertical</b> DS-1275ZJ-SUS+DS-1272ZJ-120-Y+DS-1280ZJ-DM46-Y</p> 	<p><b>Montaje en poste vertical</b> DS-1275ZJ-SUS+DS-1272ZJ-120-Y</p> 	<p><b>Montaje en poste vertical</b> DS-1275ZJ-SUS+DS-1272ZJ-120B-Y</p> 

# See Far, Go Further



[www.hikvision.com](http://www.hikvision.com)  
[support@hikvision.com](mailto:support@hikvision.com)

